

Manual do Proprietário



Split Cassette



Obrigado por escolher **Carrier!**

Você pode ter certeza de que fez a melhor escolha ao escolher **Carrier**. O esforço presente nas mais diversas obras de climatização ao redor do mundo e no Brasil, entre aeroportos, museus, estádios, instituições de ensino, edifícios residenciais e comerciais, além de diversas outras aplicações, está na tecnologia utilizada neste produto.

Um dos benefícios mais agradáveis que o aguardam no momento de operar o seu condicionador de ar é que, além de manter uma temperatura agradável no espaço condicionado, o ar é filtrado e desumidificado, melhorando desta forma a qualidade do ar que respiramos.

Este manual foi desenvolvido para que você se familiarize com todas as características tecnológicas e os benefícios que a unidade lhe proporcionará.

Adicionalmente, este manual contém informações vitais sobre o seu novo condicionador de ar, a respeito da sua manutenção, execução de serviços e, acima de tudo, como aproveitá-lo de maneira econômica.

Reserve alguns minutos para repassar atentamente o conteúdo deste manual e descubra você mesmo(a) como aproveitar o melhor do seu novo condicionador de ar **Carrier**, em termos de conforto e economia de operação.

Para casos de garantia ou se ainda tiver alguma dúvida, ligue para nossos telefones de contato:

Telefones para Contato:

4003.6707 - Capitais e Regiões Metropolitanas

0800.887.6707 - Demais Cidades

GÁS REFRIGERANTE PURON™ HFC-410A

O HFC-410A é um gás com menor impacto ambiental, e não agride a camada de ozônio.

Também conhecido apenas como R-410A, este gás é uma inovadora opção para uso em condicionador de ar doméstico e refrigeração comercial. É um gás seguro, não inflamável, não tóxico, e sua utilização é incentivada por protocolos internacionais para a proteção da camada de ozônio.

O R-410A é uma mistura de 2 gases refrigerantes liquefeitos do tipo HFC (Hidrofluorcarbono). E apresenta pressão aproximadamente 1,6 vezes mais elevada do que a do refrigerante tradicional R-22. Em relação ao R-22, o R-410A tem melhor rendimento energético, ou seja, aquece e resfria de modo mais eficiente. E necessita uma menor quantidade de gás para o ideal funcionamento do condicionador de ar. Além disso, sistemas que utilizam o R-410A são mais silenciosos e operam com menos vibração.

Ao utilizar um sistema com R-410A, você está fazendo a sua parte em relação ao meio ambiente.



CONTEÚDO

PRECAUÇÕES	6
Considerações de Segurança	6
DESCRIÇÃO DOS COMPONENTES	9
Visor da Unidade Interna (evaporadora)	10
Temperatura de Utilização	10
CONTROLE REMOTO	12
Teclas do Controle Remoto	12
Funcionamento do Controle Remoto	13
Descrição e Função dos Indicadores do Display do Controle Remoto	15
Utilização do Controle Remoto	16
OPERAÇÃO DA UNIDADE INTERNA	17
Ligar / Desligar	17
Operação no Modo AUTO	17
Regulando a temperatura Desejada	17
Operação nos Modos REFRIGERAÇÃO, AQUECIMENTO e VENTILAÇÃO	18
Operação no Modo DESUMIDIFICAÇÃO	18
Operação no TIMER	19
Ajuste das Direções do Fluxo de Ar	20
CONSELHOS PRÁTICOS	21
CUIDADOS E MANUTENÇÃO	22
Tempo de Proteção	22
Tempo Mínimo de Operação	22
Filtros de Ar	22
Limpeza da Unidade Interna	25
Limpeza da Unidade Externa	25
INFORMAÇÕES SOBRE O FUNCIONAMENTO	26
AUTODIAGNÓSTICO	28
LOCALIZAÇÃO DE AVARIAS	29
CERTIFICADO DE GARANTIA	30

PRECAUÇÕES

Considerações de Segurança

A instalação, o serviço e a manutenção em equipamentos condicionadores de ar podem apresentar perigo devido à pressão que o gás refrigerante exerce no seu interior, e em seus componentes elétricos. Somente o pessoal especializado e qualificado deverá instalar, reparar ou executar serviços em equipamentos condicionadores de ar. Pessoas não especializadas somente poderão efetuar trabalhos de manutenção básica como: limpeza de serpentinas e limpeza e/ou substituição de filtros.

Todos os outros trabalhos de manutenção deverão ser feitos somente por pessoal especializado. Para isso, o instalador deverá seguir as normas de segurança aplicáveis, usando óculos de segurança, roupas e luvas adequadas para este propósito; usando proteção adequada para efetuar trabalhos de solda e mantendo sempre um extintor de incêndio ao seu alcance. Para sua segurança, repasse detidamente estas instruções e respeite todas as indicações etiquetadas

ADVERTÊNCIA ou **PRECAUÇÃO** contidas neste manual ou coladas no corpo da unidade.

Consulte as normas locais aplicáveis a respeito de instalações elétricas para requerimentos especiais.

Reconheça as informações sobre segurança

O símbolo "⚠" indica um alerta sobre segurança. Quando você enxergar este símbolo é porque existe uma possibilidade potencial de dano material ou pessoais. Entenda o significado das palavras **PERIGO**, **ADVERTÊNCIA** e **PRECAUÇÃO**. Estas palavras são usadas em combinação com o símbolo de alerta.

PERIGO sinaliza situações de alto risco para pessoas e inclusive morte. A palavra **ADVERTÊNCIA** sinaliza situações que podem resultar em danos pessoais e inclusive morte. A palavra **PRECAUÇÃO** sinaliza práticas inseguras, as quais podem resultar em danos menores a pessoas ou a suas propriedades materiais.

ADVERTÊNCIA

Não tente interconectar unidades de diferentes fabricantes sem antes consultar um credenciado **Carrier** ou um engenheiro especializado em equipamentos condicionadores de ar.

A incompatibilidade entre as unidades interna e externa e os seus dispositivos de controle pode causar sérios problemas a ambas e incorrer em invalidação da cobertura da garantia do fabricante.

A **Carrier** se exime de toda a responsabilidade e cancelará a garantia do produto se houver uso inadequado do equipamento, se as instruções de instalação não forem seguidas como indicadas ou ainda se ocorrerem erros ou modificações quando das ligações elétricas e/ou das tubulações de interligação de gás refrigerante.

Em caso de dúvida consulte um credenciado **Carrier** de sua preferência para maiores detalhes.

Antes de instalar, modificar ou efetuar manutenção (serviços) no sistema, certifique-se de que o fornecimento de energia elétrica à unidade está interrompido. Verifique também se não há mais de um disjuntor (interruptor de energia). Certifique e coloque etiqueta em cada disjuntor existente de maneira visível e apropriada.

Os choques elétricos podem ocasionar danos pessoais e inclusive a morte.

Esta unidade só funcionará corretamente se for instalada e testada por pessoal qualificado e treinado para isso.

PRECAUÇÃO



CONEXÃO DA UNIDADE A REDE ELÉTRICA (ALIMENTAÇÃO DE ENERGIA)

As unidades devem ser conectadas a rede elétrica (alimentação) através de disjuntor, cabos de interligação e cabo terra conforme especificado na norma NBR-5410 da ABNT "Instalações Elétricas de Baixa Tensão".

O disjuntor deve ser exclusivo e instalado em um local de fácil acesso (preferencialmente próximo a unidade interna), também deverá estar devidamente identificado, desta maneira o desligamento da unidade em caso de manutenção ou mesmo numa situação de emergência será feito de forma rápida e segura.

Caso a instalação seja realizada através de uma tomada, a mesma deverá estar de acordo com a norma NBR 14136 da ABNT, para utilização com plugues de três pinos.

ADVERTÊNCIA



Utilize a voltagem indicada na etiqueta de dados da unidade. Usar uma voltagem diferente da especificada pode causar sérios danos a unidade.

Utilize somente um disjuntor de capacidade adequada - veja o manual de Instalação, Operação e Manutenção para a correta especificação deste.

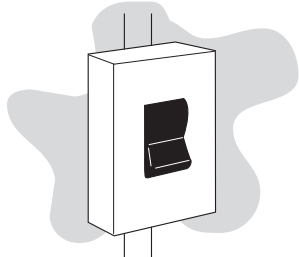

ADVERTÊNCIA



PARA DESCONECTAR A UNIDADE DA REDE ELÉTRICA (ALIMENTAÇÃO DE ENERGIA)

Evite desligar a unidade utilizando o disjuntor (interruptor principal de energia). Use sempre o controle remoto quando quiser desligá-la.

Unidades com cabo de alimentação:

Não puxe o cabo alimentação para desligar a unidade, principalmente se esta estiver em operação. Este procedimento, além de danificar o cabo, pode resultar em choque elétrico, produzir uma faísca e até mesmo iniciar um incêndio.

Verifique periodicamente o cabo de alimentação, se este não estiver firmemente conectado ou apresentar algum dano, poderá haver fuga de energia ou até mesmo risco de choque elétrico.

O cabo de alimentação **NUNCA** deve ser cortado para aumentar/diminuir o comprimento deste.

Se o cabo estiver danificado, a substituição deverá ser executada por um credenciado Carrier.

Mantenha as unidades fora do alcance de fontes de calor e de combustíveis e também de gases em geral. As altas temperaturas e os fluidos dos combustíveis, além do risco de explosão, podem produzir danos físicos na unidade.

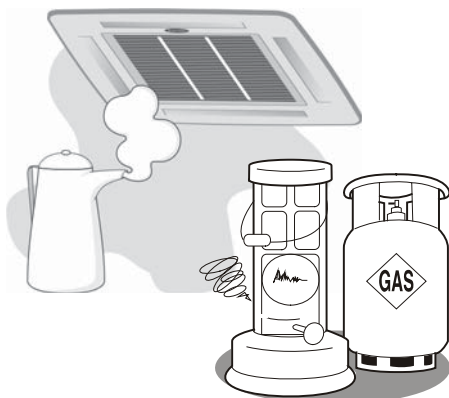

Não use aerossóis inflamáveis perto da unidade. A unidade pode ser danificada se entrar em contato com gasolina, solvente, benzina, inseticida e outras substâncias químicas.



Para evitar um choque elétrico, nunca borrife água nas unidades e nunca manuseie o equipamento com as mãos molhadas..



Não obstrua a descarga de ar em nenhuma das unidades, interna e externa. Esta ação bloqueará o fluxo de ar, diminuindo a capacidade de resfriamento e um mau funcionamento da unidade.

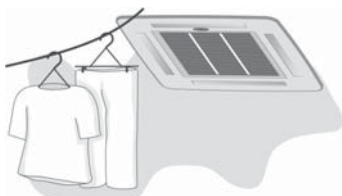

Durante o verão ou quando a unidade estiver exposta a incidência solar direta, evite o quanto for possível que os raios solares entrem na área condicionada, utilizando para isto cortinas ou persianas nas janelas.

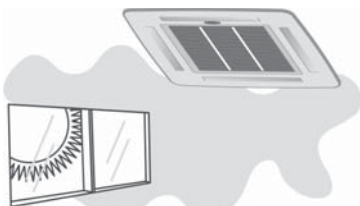

Não introduza suas mãos ou dedos, nem coloque objetos dentro da grelha de descarga de ar na unidade externa, pois o ventilador gira em velocidades muito altas e pode causar sérios danos pessoais.

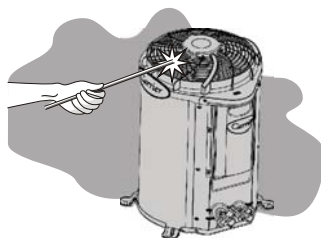

ADVERTÊNCIA

O equipamento não se destina à utilização por crianças ou pessoas com capacidades físicas, sensoriais ou mentais reduzidas.

A utilização também não é recomendada para pessoas sem experiência e/ou conhecimento sobre o equipamento, a menos que tenham recebido as devidas instruções ou estejam sob a supervisão de alguém responsável.

A Carrier recomenda que crianças utilizem o equipamento sempre sob a supervisão de alguém responsável.

DESCARTE SUSTENTÁVEL

Os componentes desse produto e sua embalagem são recicláveis.

Não descarte no lixo comum.

Para o descarte seguro e sustentável, de seu antigo ar-condicionado, entre em contato com a nossa central de atendimento ao cliente, pelo telefone 4003-6707 (capitais) ou 0800-878-6707 (demais localidades), ou pelo site www.carriero brasil.com.br, para obter informações dos postos de descarte mais próximos de sua localidade.

DESCRIÇÃO DOS COMPONENTES

Unidade Interna

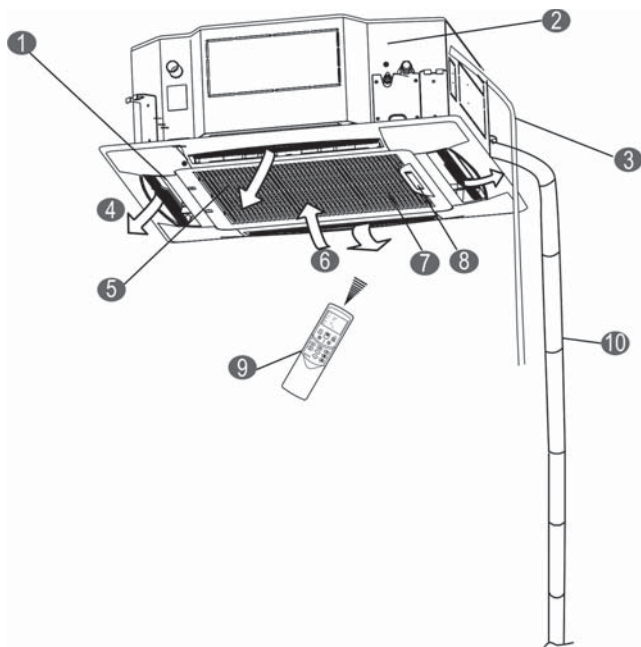

Identificação dos itens

- 1 - Defletor de ar
- 2 - Bomba de drenagem (drena a água da unidade evaporadora)
- 3 - Mangueira de dreno
- 4 - Saída de ar
- 5 - Filtro de ar
- 6 - Entrada de ar
- 7 - Grelha
- 8 - Painel do display
- 9 - Controle remoto
- 10 - Tubos de conexão sucção/expansão
- 11 - Entrada de ar
- 12 - Saída de ar

Unidade Externa

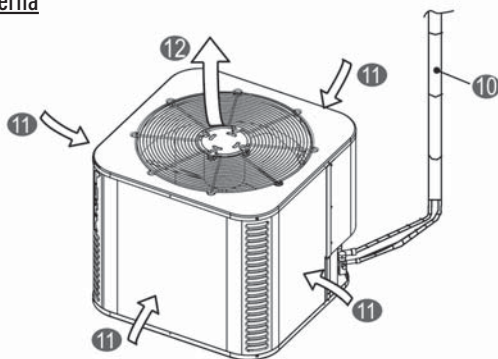

NOTAS

- Todas as figuras presentes neste manual têm valor somente a título explicativo e as partes ilustradas poderão ser diferentes daquelas das unidades de ar-condicionado adquirido.
- O modelo real de qualquer maneira é aquele que deve ser considerado válido.

Visor da Unidade Interna (evaporadora)

O visor da unidade interna aparece conforme as indicações a seguir:

Unidades 40KW_18

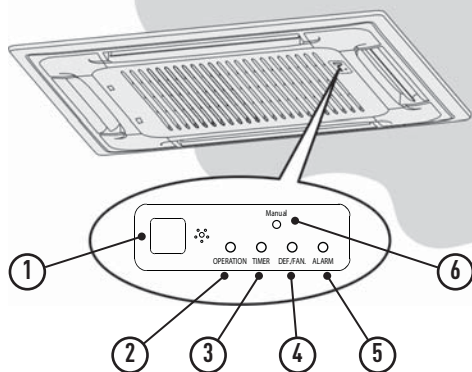

1. Receptor de Sinais: Sensor do controle remoto
2. Led indicador de OPERAÇÃO
3. Led indicador do TIMER
4. Led indicador de VENTILAÇÃO (modelos FR) e PRE-DEF (modelos Q/F)
5. Led indicador do ALARME

6. **Botão de funcionamento temporário:** Esta função é usada para operar a unidade temporariamente em caso de perda do controle remoto ou quando as pilhas estiverem gastas. Os modos AUTO e REFRIGERAÇÃO podem ser selecionados, através do botão temporário (6), na caixa de controle localizada na grelha da unidade interna. Ao pressionar o botão, o ar condicionado irá operar na seguinte ordem: AUTO, REFRIGERAÇÃO, OFF e novamente para o modo AUTO.

7. Display

Temperatura de Utilização

Temperatura / Modo	Refrigeração	Aquecimento	Desumidificação
Temperatura ambiente	18°C ~ 32°C	0°C ~ 27°C	17°C ~ 32°C
Temperatura externa	10°C ~ 43°C	-10°C ~ 24°C	12°C ~ 46°C

Unidades 40KW_24 / 40KW_36 / 40KW_48

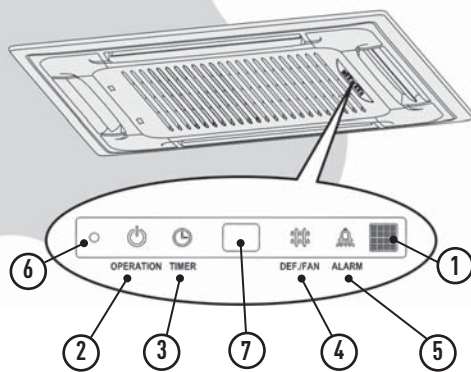

AUTO:

O LED indicador de OPERAÇÃO ficará aceso e a unidade irá operar no modo AUTO e a operação do controle remoto fica disponível para ser utilizada.

REFRIGERAÇÃO:

O LED indicador de OPERAÇÃO irá piscar, a unidade iniciará a operar no modo AUTO e logo após a refrigerar com uma velocidade de ventilador ALTA (por 30 minutos). A operação do controle remoto não fica disponível.

OFF:

O LED indicador de OPERAÇÃO ficará desligado. A unidade será desligada e a operação do controle remoto fica disponível para ser utilizada.

Como colocar/substituir as pilhas

Se a unidade interna não emitir sinal sonoro ou o controle remoto não ligar, deve-se substituir as pilhas.

- Deslize a tampa localizada na parte frontal inferior do controle remoto para abrir o compartimento das pilhas.

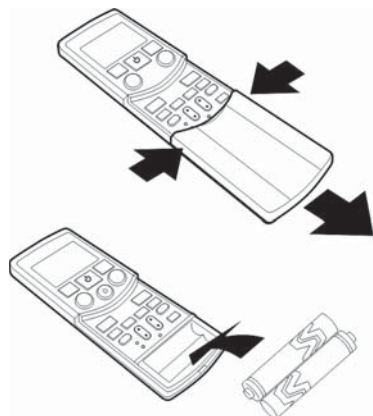

- Retire as pilhas usadas e coloque pilhas novas. O controle remoto utiliza duas pilhas alcalinas tipo AAA (1,5V).

NOTAS

- A luz solar incidindo diretamente sobre a zona de recepção de sinais da unidade pode dificultar a recepção do sinal emitido pelo comando.
- Não devem existir objetos que obstruam o espaço entre a unidade e o controle remoto como, por exemplo, cortinas.
- O comando deve estar direcionado para a zona de recepção dos sinais da unidade sempre que você apertar na tecla desejada.
- O sistema de controle eletrônico emite um sinal acústico (BEEP), confirmando a recepção da mensagem emitida.

PRECAUÇÃO



A substituição das pilhas deve ser efetuada depois da unidade ter sido desligada.

- Se ao pressionar uma tecla o controle remoto “resetar”, o que indica nível de bateria fraca, deve-se substituir as pilhas. Se após a substituição das pilhas o controle remoto continuar a piscar indica que é necessário se reiniciar o mesmo, assim sendo pressione a tecla interna “RESET” com um objeto pontiagudo para restabelecer o controle remoto.



NOTA

A duração média das pilhas, em condições de funcionamento normal, é de aproximadamente um ano.

DESCARTE SUSTENTÁVEL

Após a utilização, para o descarte seguro e sustentável de suas pilhas e/ou baterias, acesse o site www.carriero brasil.com.br ou entre em contato com a nossa central de atendimento ao cliente pelos telefones 4003-6707 (capitais) ou 0800-887-6707 (demais localidades), para obter informações dos postos de descarte mais próximos de sua localidade.

Não descarte-as no lixo comum.



CONTROLE REMOTO

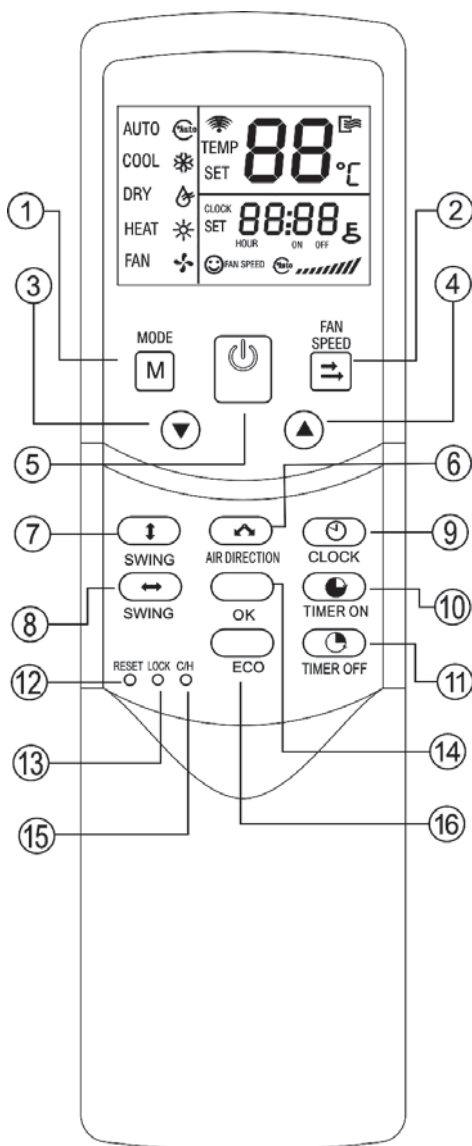

Teclas do Controle Remoto

1. Tecla de seleção do modo de ajuste
2. Tecla de seleção da velocidade do ventilador
3. Tecla para diminuir valor selecionado
4. Tecla para aumentar valor selecionado
5. Tecla ON/OFF – Liga/Desliga
6. Tecla de ajuste do direcionamento do ar
7. Tecla da função oscilação vertical do defletor de ar
8. Tecla da função oscilação horizontal do defletor de ar (Não disponível)
9. Tecla para ajuste do relógio
10. Tecla para ligar o Timer ON
11. Tecla para desligar o Timer OFF
12. Tecla interna para reinicializar o controle
13. Tecla interna para bloqueio das funções do controle remoto
14. Tecla confirma
15. Tecla interna para alterar modelos de equipamentos entre Frio ou Quente/Frio
16. Tecla da função operação econômica

Funcionamento do Controle Remoto

1. MODO (MODE):

Pressione repetidamente esta tecla para selecionar o modo de funcionamento na seguinte sequência:

AUTOMÁTICO (AUTO) - REFRIGERAÇÃO (COOL) - DESUMIDIFICAÇÃO (DRY) - AQUECIMENTO (HEAT somente modelos Quente/Frio) - VENTILAÇÃO (FAN) e retorno ao AUTOMÁTICO.



NOTA

Não há modo de aquecimento (HEAT) para unidades somente frio.

2. VELOCIDADE DO VENTILADOR (FAN SPEED):

Ao pressionar esta tecla, a velocidade de funcionamento será selecionada na seguinte sequência:

AUTOMÁTICA (AUTO) - BAIXA (LOW) - MÉDIA (MED) - ALTA (HIGH) e retorno à AUTOMÁTICA.



3. TECLA DE AJUSTE ▼:

Pressione esta tecla para diminuir a temperatura do ambiente (de 1°C em 1°C) ou ajustar (diminuindo) o valor da hora apresentado.

4. TECLA DE AJUSTE ▲:

Pressione esta tecla para aumentar a temperatura do ambiente (de 1°C em 1°C) ou ajustar (aumentando) o valor da hora apresentado.

5. LIGA/DESLIGA (ON/OFF):

Para ligar ou desligar o ar condicionado.

6. DIREÇÃO DO AR (AIR DIRECTION):

Pressione esta tecla para ajustar o ângulo de saída de ar dos defletores de ar. Uma vez pressionada a tecla, os defletores se inclinarão de 6° em 6°. Para um funcionamento normal e uma melhor condição de refrigeração (ou aquecimento), os defletores não irão para mesma posição de quando a unidade está desligada.

7. FUNÇÃO “SWING” MODO VERTICAL:

Ativa ou desativa a função “Swing” no modo vertical; direcionamento do fluxo de ar para cima e para baixo no ambiente.

8. FUNÇÃO “SWING” MODO HORIZONTAL:

Função indisponível para esta versão.

9. RELÓGIO (CLOCK):

Apresenta a hora atual. O display mostra os dígitos 12:00 quando o relógio é “resetado” ou ligado pela primeira vez. As alterações efetuadas somente serão confirmadas se a tecla “OK” for pressionada para confirmação.

10. LIGAR TEMPORIZADOR (TIMER ON):

Tecla utilizada para configuração do temporizador (timer) de acionamento automático da unidade.

11. DESLIGAR TEMPORIZADOR (TIMER OFF):

Tecla utilizada para configuração do temporizador (timer) de desligamento automático da unidade.

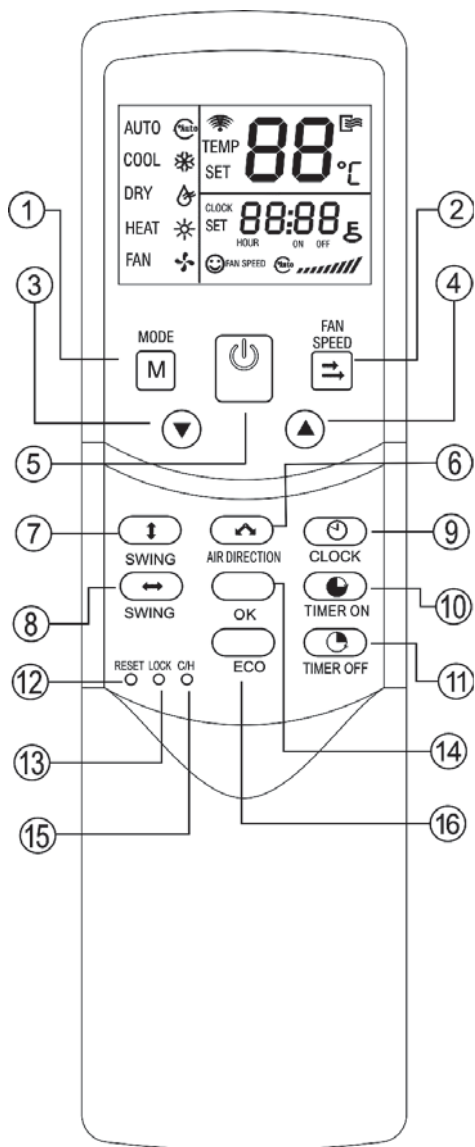

12. REINICIALIZAR (RESET - localizado internamente):

Pressione este botão com um objeto pontiagudo para cancelar a configuração atual e "resetar" o controle remoto.

13. BLOQUEIO (LOCK - localizado internamente):

Pressione este botão com um objeto pontiagudo para bloquear ou desbloquear a configuração atual.

14. CONFIRMAR (OK):

Usado para confirmar o ajuste de tempo e as modificações efetuadas.

15. QUENTE/FRIO (C/H - localizado internamente):

Pressione este botão com um objeto pontiagudo para alternar entre os modos de somente FRIO e QUENTE/FRIO. Esta opção é útil caso o equipamento adquirido seja na versão somente FRIO, pois desta forma ao utilizar a tecla de MODO a função HEAT (aquecimento) será desabilitada. Durante a configuração, a luz de fundo acenderá. O modo padrão de fábrica é QUENTE/FRIO.

16. ECO:

Ativa ou desativa a função ECO (modo economia de energia) otimizando a utilização da unidade.

Sugere-se ativar esta função ao manter a unidade ligado enquanto estiver dormindo.

Veja mais sobre esta função no item INFORMAÇÕES SOBRE O FUNCIONAMENTO.

Descrição e Função dos Indicadores do Display do Controle Remoto

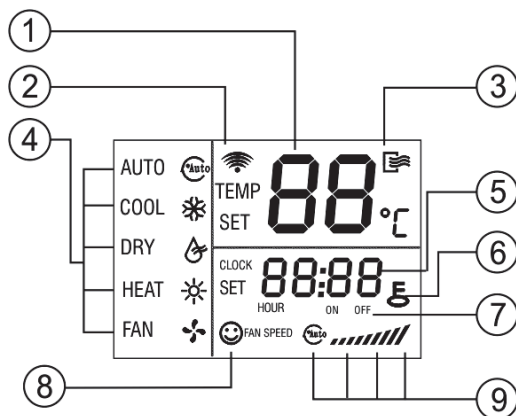

- 1. Temperatura:** Mostra a temperatura atual. Ajusta a temperatura através das teclas ▼ e ▲. Não há indicação se o display estiver no modo VENTILAÇÃO.
- 2. Display de transmissão:** O ícone piscará quando o sinal for enviado pelo controle remoto.
- 3. ON/OFF:** O ícone é mostrado quando o controle remoto é ligado ou desligado.
- 4. Modo de operação:** Pressione MODO para mostrar o modo de operação atual. AUTO, COOL, DRY, HEAT e FAN podem ser selecionados. (A função HEAT não é válida para unidades tipo somente FRIO).
- 5. Tempo:** Mostra a hora atual. Pressione CLOCK por 5 segundos, o ícone indicando hora piscará no display. Pressionando esta tecla novamente, o ícone indicando os minutos piscará no display. As mudanças só serão confirmadas se a tecla "OK" for pressionada para confirmação.
- 6. Bloqueio:** O ícone vai ser mostrado ou apagado quando pressionada a tecla "LOCK". Quando bloqueado, todos os botões do controle remoto ficam inoperantes, exceto o botão LOCK.
- 7. Tempo ON/OFF:** Quando ativado o ícone ON será mostrado no display, da mesma forma quando estiver desativado no modo OFF. Quando ajustado timer ON/OFF simultaneamente, ambos os ícones ON e OFF serão mostrados no display.
- 8. Operação econômica:** O ícone será mostrado ou apagado do display quando pressionada a tecla "ECO".
- 9. Velocidade do ventilador:** Pressione "FAN SPEED" para ver a velocidade atual do ventilador. AUTO (Automático), LOW (Baixo), MED (Médio) e HIGH (Alto) podem ser selecionadas.



NOTA

Todos os ícones acima somente serão mostrados quando o controle remoto for ligado pela primeira vez ou resetado.

Utilização do Controle Remoto

Posicionamento do controle remoto

NOTA

A distância máxima para um funcionamento correto do controle remoto por infravermelhos é de 8 metros.



NOTAS

- O equipamento não funciona se a transmissão dos sinais enviados pelo controle remoto à unidade interna estiver bloqueada por cortinas, portas ou por outros objetos.
- Impedir a penetração de líquidos no controle remoto. Não expor o controle remoto à luz direta do sol ou a fontes de calor.
- A exposição do receptor de sinais infravermelhos da unidade interna à luz direta do sol pode causar o funcionamento irregular desta.
- No caso em que outros aparelhos elétricos interajam com o controle remoto, recomenda-se deslocar estes aparelhos ou consultar um credenciado [CARRIER](#).

Configuração do relógio

Antes de colocar a unidade em funcionamento, configure o relógio seguindo o procedimento descrito a seguir. O display do controle remoto exibe a hora independentemente da unidade estar em uso ou não.

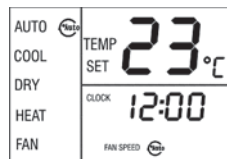

Configuração inicial do relógio



Após ter introduzido as pilhas no controle remoto, o visor do relógio indica "12:00".

1. Pressione a tecla CLOCK (Relógio) por aproximadamente 5 segundos, os dígitos referentes a hora começarão a piscar, faça o ajuste da hora correta através das teclas ▼ e ▲.
2. Pressione novamente a tecla CLOCK, os dígitos referentes aos minutos começarão a piscar no display, faça o ajuste através das teclas ▼ e ▲.
3. Para confirmar o horário configurado pressione a tecla OK, os dígitos param de piscar e a hora está atualizada.

O procedimento para uma nova atualização do relógio é o mesmo da configuração inicial.

OPERAÇÃO DA UNIDADE INTERNA

Ligar / Desligar

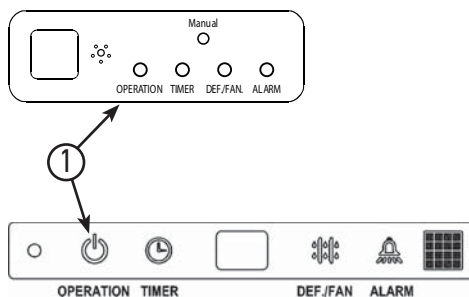

Pressionar a tecla liga/desliga  no controle remoto para colocar a unidade em funcionamento, o controle emite "dois bips" e no display deste aparecerá o ícone .

Ao ligar a unidade acenderá o ícone indicador de OPERAÇÃO (OPERATION - 1 na figura ao lado) no visor da unidade interna. A unidade iniciará seu funcionamento no modo AUTOMÁTICO.



Operação no Modo AUTO

Ligue a unidade e a luz de indicação da unidade interna acenderá.

1. Pressione MODE para selecionar a opção AUTO.
2. Ajuste a temperatura desejada através das teclas  e . Recomenda-se em geral que a temperatura selecionada seja a da faixa de conforto térmico, entre 21°C e 24°C.
3. Pressione ON/OFF e a luz indicadora de operação da unidade interna acenderá. O ar-condicionado irá operar no modo AUTO, com velocidade do ventilador também em AUTO, sem opção de ajuste.
4. O modo ECO é ativado automaticamente na operação no modo AUTO.

Regulando a Temperatura Desejada

 **Aumentar**
(tecla 4)

 **Diminuir**
(tecla 3)

Apertando as teclas  e  você vai aumentar ou diminuir a temperatura desejada para o ambiente.

A cada toque na tecla, a unidade emitirá o sinal acústico BIP de confirmação e no visor aparecerá a temperatura selecionada.

A temperatura poderá ser selecionada entre 17°C e 30°C com intervalos de 1° (um grau).

NOTA

No modo resfriamento, se a temperatura selecionada for superior à temperatura do ambiente, a unidade não entrará em funcionamento; acontecerá o mesmo para o modo de aquecimento se a temperatura selecionada for inferior à temperatura do ambiente.

Operação nos Modos REFRIGERAÇÃO, AQUECIMENTO ou VENTILAÇÃO

1. Pressione MODE para selecionar REFRIGERAÇÃO (COOL), AQUECIMENTO (HEAT - modelos Q/F) ou VENTILAÇÃO (FAN).
2. Ajuste a temperatura (nos modos REFRIGERAÇÃO e AQUECIMENTO) através das teclas ▼ e ▲. Recomenda-se em geral que a temperatura selecionada seja a da faixa de conforto térmico, entre 21°C e 24°C.
3. Pressione FAN SPEED para selecionar a velocidade do ventilador em: AUTO (Automático), LOW (Baixo), MED (Médio) ou HIGH (Alto).
4. Pressione ON/OFF e a luz indicadora de operação da unidade interna acenderá. O ar condicionado irá operar no modo selecionado. Caso queira parar a operação utilize novamente a tecla ON/OFF.

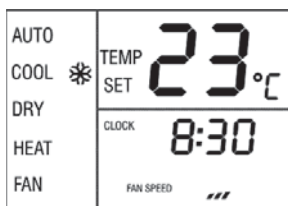

Operação no Modo DESUMIDIFICAÇÃO

1. Pressione MODE para selecionar DESUMIDIFICAÇÃO (DRY).
2. Ajuste a temperatura através das teclas ▼ e ▲. Recomenda-se em geral que a temperatura selecionada seja a da faixa de conforto térmico, entre 21°C e 24°C.
3. Pressione ON/OFF e a luz indicadora de operação da unidade interna acenderá. O ar condicionado irá operar no modo DESUMIDIFICAÇÃO. Caso queira parar a operação utilize a tecla ON/OFF.
4. No modo DESUMIDIFICAÇÃO, não estão disponíveis o modo ECO e o controle da velocidade do ventilador.

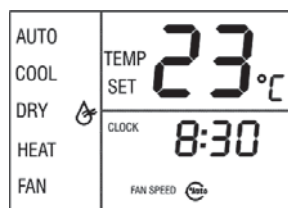

NOTA

No modo VENTILAÇÃO não é possível ajustar a temperatura, nem a utilização do modo ECO nesta opção.

Operação do TIMER

TIMER ON e TIMER OFF são usados respectivamente para configurar a hora de Ligar/Desligar o temporizador.

Operação com TIMER ON

1. Pressione TIMER ON, os ícones SET, HOUR e ON serão mostrados.
2. Pressione a tecla TIMER ON repetidamente para definir o tempo entre a hora atual e a hora desejada para ligar a unidade.
3. A cada vez que a tecla for pressionada o tempo aumenta de 0,5 em 0,5 horas e, a partir de 10 horas, aumentará de 1 em 1 hora.
4. Ajustando o tempo para "0.0" cancela a função ON do timer.

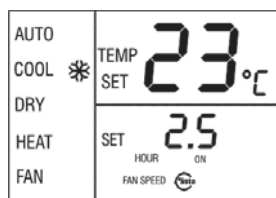

Operação com TIMER OFF

1. Pressione TIMER OFF, os ícones SET, HOUR e OFF serão mostrados.
2. Pressione a tecla TIMER OFF repetidamente para definir o tempo entre a hora atual e a hora desejada para desligar a unidade.
3. A cada vez que a tecla for pressionada o tempo aumenta de 0,5 em 0,5 horas e, a partir de 10 horas, aumentará de 1 em 1 hora.
4. Ajustando o tempo para "0.0" cancela a função OFF do timer.

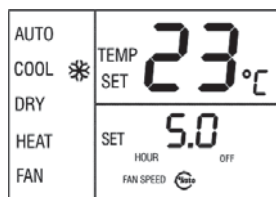

Configurando TIMER ON e TIMER OFF simultaneamente

1. Configure TIMER ON de acordo com os procedimentos 1 e 2 especificados em Operação com TIMER ON.
2. Configure TIMER ON de acordo com os procedimentos 1 e 2 especificados em Operação com TIMER OFF.
3. Se a configuração de TIMER ON e TIMER OFF não exceder 10 h, a operação de TIME OFF será ativada 0,5 h depois da operação de TIMER ON. Se a configuração de TIMER ON e TIMER OFF exceder 10 h, a operação TIMER OFF será ativada 1 h depois da operação TIMER ON.
4. Ajustando os tempos para "0.0" cancelam-se as funções ON e OFF do timer.

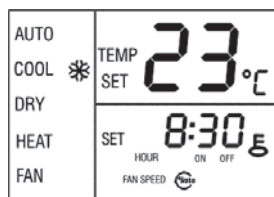

Modificando a operação do TIMER

Pressione a tecla correspondente e reajuste o tempo de TIMER ON e TIMER OFF. Ajuste para o tempo "0.0" para cancelar a operação do TIMER.

NOTAS

- O tempo fixado na operação do temporizador é o valor relativo baseado no relógio do controle remoto.
- Não é possível ajustar o relógio quando a função TIMER ON e TIMER OFF está ligada.

Ajuste das Direções do Fluxo de Ar

Enquanto a unidade estiver em funcionamento, você pode ajustar os defletores do fluxo de ar para distribuir uniformemente a temperatura no ambiente.

NOTA

Regular a direção do fluxo de ar de maneira a não incomodar os ocupantes do ambiente.

Ajuste da direção do fluxo de ar vertical (para cima/para baixo) - Tecla AIR DIRECTION ↕

Pressione a tecla AIR DIRECTION para ajustar os defletores para a posição desejada e pressione novamente esta tecla para manter os defletores nesta posição.

Unidades 40KW_18

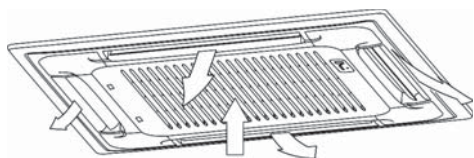

Unidades 40KW_24 / 40KW_36 / 40KW_48

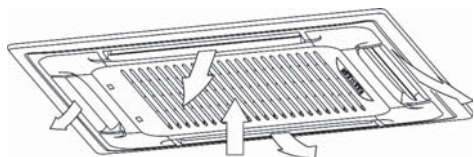

Ajuste da direção do fluxo de ar vertical (oscilação para cima/para baixo) - Tecla SWING ⇅

Pressione a tecla SWING, os defletores iniciarão automaticamente seu movimento de oscilação.

A faixa de oscilação dos defletores é de 30° nas quatro direções de saída de ar.

NOTAS

- A tecla SWING será desativada com a unidade desligada.
- **Não** deixar a unidade funcionando durante períodos longos com a direção do fluxo posicionado para baixo no modo REFRIGERAÇÃO ou DESUMIDIFICAÇÃO. Caso contrário, poderá formar-se condensado na superfície do defletor, o que poderá provocar a formação de umidade no chão ou nos móveis.
- **Não** deslocar manualmente os defletores, utilizar sempre a tecla SWING. O deslocamento manual do defletor pode causar problemas de funcionamento irregular.
- Em caso de mal funcionamento dos defletores, desligar a unidade e tornar a ligá-la novamente.
- Reativando a unidade logo depois de uma parada, os defletores poderão ficar imóveis durante cerca de 10 segundos.
- O ângulo de abertura dos defletores **não** deve ficar muito estreito, pois isto limita a operação nos modos de REFRIGERAÇÃO ou AQUECIMENTO, em função da vazão menor do fluxo de ar.

CONSELHOS PRÁTICOS

Ótimo Conforto com um Baixo Consumo

- Procure manter a temperatura do ambiente dentro dos níveis de conforto térmico, entre 21°C e 24°C.

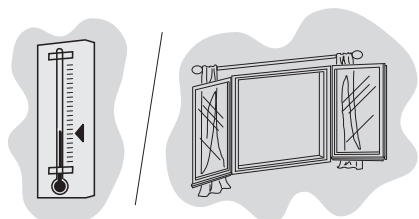

- Quando a unidade estiver funcionando no modo de refrigeração, evite que a luz solar entre na casa. Sempre que possível feche as cortinas ou baixe as persianas.
- Não tape a frente da unidade obstruindo a entrada e a saída do ar. A obstrução pode provocar a redução da quantidade do ar e reduzir o efeito da unidade podendo provocar a avaria da unidade.

PRECAUÇÃO

O equipamento não funcionará se existirem cortinas, portas ou outros objetos que bloqueiem o sinal emitido pelo controle remoto à unidade.

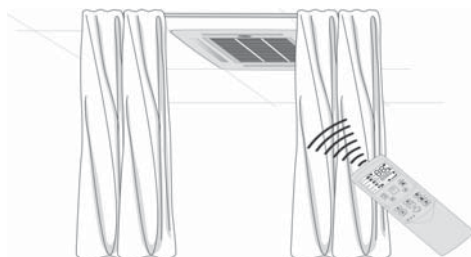

Se o receptor de sinal infravermelho na unidade interna for exposto diretamente aos raios solares, esta poderá não funcionar adequadamente. Bloqueie a incidência dos raios solares até eliminar a exposição.

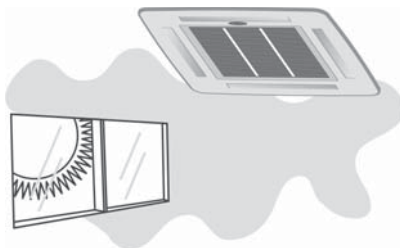

Operação Normal

Alguns destes eventos podem ocorrer durante a operação normal:

- Som de “trinado” durante a operação ou quando a unidade parar - Este é o som do gás refrigerante fluindo através da unidade.
- Maus cheiros provenientes da unidade - Cheiros de fumaça ou cosméticos acumulados enquanto o ar da sala circula através da unidade.
- Um barulho forte pode ser ouvido algumas vezes durante a operação da unidade ou quando a unidade for ligada - É o som do plástico se expandindo devido a mudanças bruscas de temperatura.

CUIDADOS E MANUTENÇÃO

Tempo de Proteção

- Se o modo de operação alterar de REFRIGERAÇÃO e DESUMIDIFICAÇÃO para AQUECIMENTO, haverá um tempo de proteção de 3 minutos entre o desligamento e o religamento do compressor (para protegê-lo), incluindo-se o início da operação em modo AQUECIMENTO.
- Se o modo de operação alterar de AQUECIMENTO para REFRIGERAÇÃO e DESUMIDIFICAÇÃO, também haverá este tempo de proteção.
- Quando inicia a operação de AQUECIMENTO, para evitar que se jogue ar frio diretamente no ambiente, o ar só sairá depois de estar aquecido.

Tempo Mínimo de Operação

- Em operação normal existe um mínimo de 3 minutos entre cada parada e partida do compressor.

Umidade do Ar

- Uma taxa de umidade superior a 80% pode causar a formação de condensado enquanto a unidade estiver funcionando em modo REFRIGERAÇÃO ou no modo DESUMIDIFICAÇÃO. Deve-se, portanto, regular a posição dos defletores colocando-os com o ângulo máximo de abertura (vertical em relação ao chão) e programar o ventilador em ALTA velocidade.

ADVERTÊNCIA

Operação em caso de falta de eletricidade

- Quando houver queda de eletricidade com a unidade em funcionamento as condições de operação são memorizadas e são restabelecidas automaticamente junto com a eletricidade.
- A programação do TIMER será desfeita.
- Quando sair de sua casa durante uma falha de energia, desconecte a unidade interna para evitar que ela ligue automaticamente quando a energia for restabelecida.
- Quando a unidade estiver desligada a operação de descongelamento é automaticamente conduzida para eliminar o gelo acumulado na serpentina externa.

Filtros de Ar

Os filtros de ar evitam a incidência excessiva de pó e outras partículas no ambiente. Em caso de entupimento do filtro, a eficiência de funcionamento do equipamento pode diminuir significativamente.

Desta maneira caso a unidade seja utilizada durante muito tempo ao longo do dia, recomendamos que o filtro deva ser limpo uma vez a cada duas semanas.

Se a unidade for instalada em um lugar com grande presença de pó (ou poluentes), limpe o filtro de ar com maior frequência.

PRECAUÇÃO

A Carrier recomenda que não se utilize o equipamento sem os filtros de ar, evitando assim a entrada de sujeira na unidade interna, o que poderá ocasionar mau funcionamento da mesma.

NOTA

Se a poeira acumulada é excessiva (grossa) demais para ser limpa, substitua o filtro por um novo (filtro de ar substituível é um equipamento opcional).

Ciclo de vida dos filtros

A vida útil dos filtros varia de acordo com a quantidade de fumaça, pó e poluentes presentes no ambiente, o tamanho do espaço condicionado e o tempo de operação da unidade. Para estabelecer a frequência de limpeza destes filtros, pode-se tomar como base o tempo médio de 1 mês de funcionamento.

Limpeza dos filtros

Filtros de tela lavável

1. Empurre simultaneamente as travas da grelha para o meio (nos modelos 18 - fig. 1) ou pressione-as para dentro (nos modelos 24/36/48 - fig. 2), em seguida puxe a grelha para baixo, como indicado nas figuras.
2. Para limpar somente os filtros de ar, basta retirá-los e proceder a limpeza, seguindo os passos abaixo:
 - Limpe primeiro o filtro com um aspirador (fig. 3);
 - Depois lave-o com água corrente (fig. 4), secando-o em seguida;
 - Volte a colocar o filtro na sua posição corretamente.

Unidades 40KW_18



Figura 1

Unidades 40KW_24 / 40KW_36 / 40KW_48



Figura 2

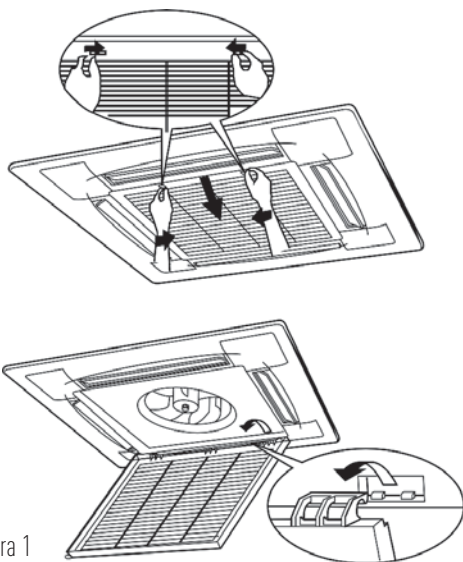

Figura 3

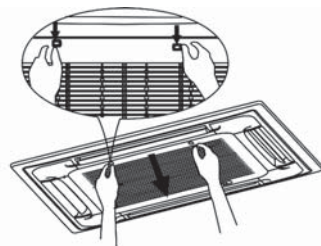

Figura 4

NOTAS

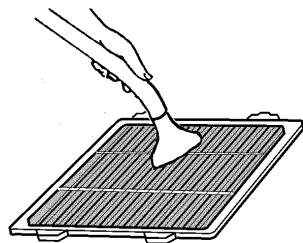
- Se o acúmulo de poeira é muito pesado, use uma escova macia e detergente neutro para limpar o filtro.
- Para secar coloque-o em local fresco.
- Não secar o filtro de ar sob o sol direto ou expondo-o ao fogo.

Limpeza da grelha

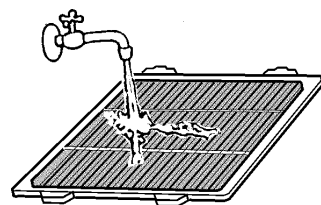
1. Com os filtros já fora da grelha, retire então o plug de conexão elétrica da caixa de controle do display da unidade interna;
2. Levante a grelha de maneira a desencaixá-la da unidade, são 3 encaixes na parte de trás desta (fig. 5 para os modelos 18 e fig. 6 para os modelos 24/36/48), em seguida puxe a grelha para baixo, como indicado nas figuras.
3. Para limpar a grelha siga os passos abaixo:
 - Limpe primeiro a grelha com um aspirador (fig. 7);
 - Depois lave-a com água corrente (fig. 8), secando-os em seguida;
 - Volte a colocar o filtro na sua posição corretamente.

Unidades 40KW_18



Figura 5

Unidades 40KW_24 / 40KW_36 / 40KW_48



Figura 6

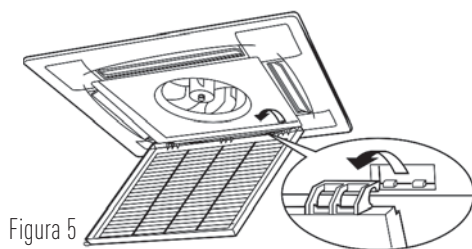

Figura 7

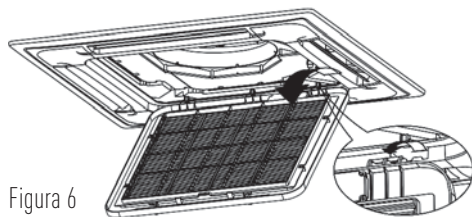

Figura 8

NOTAS

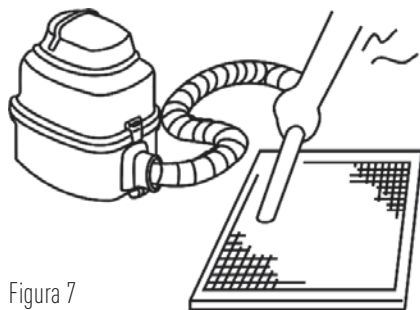
- Aspirador de pó ou água pura pode ser usado para limpar o filtro de ar. Se o acúmulo de poeira é muito pesado, use uma escova macia e detergente neutro para limpar e secar em local fresco.
- A grelha deverá estar com a parte externa (entrada de ar) voltada para cima quando for usar aspirador de pó.
- A grelha deverá estar com a parte externa (entrada de ar) voltada para baixo quando for usar água corrente.

Limpeza da unidade interna

NOTA

Desligue o disjuntor quando for realizar a limpeza das unidades, a fim de evitar riscos de choques elétricos.

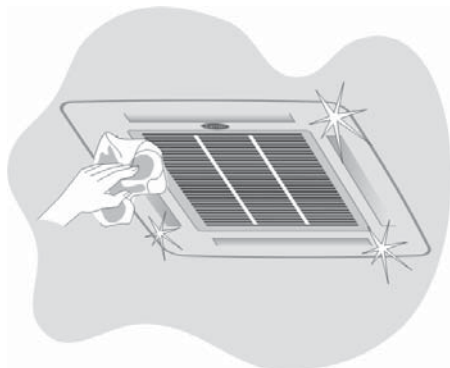

- Use somente um pano limpo e umedecido com sabão.
- Não derrame líquidos sobre a unidade.
- Não use produtos inflamáveis, solventes ou detergentes com abrasivos: estes podem danificar o revestimento da unidade.
- O controle remoto deverá ser limpo somente com um pano seco.



- Evite qualquer contato com fontes de calor, uma vez que o ar quente pode danificar o revestimento da unidade.

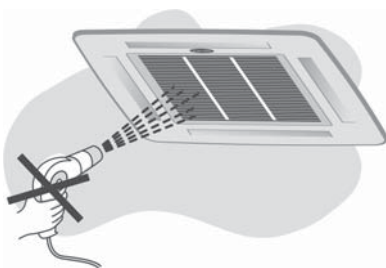

Limpeza da unidade externa

- Limpe regularmente a zona ao redor da unidade externa retirando os possíveis lixos que se acumularam e que podem provocar uma redução da circulação do ar.

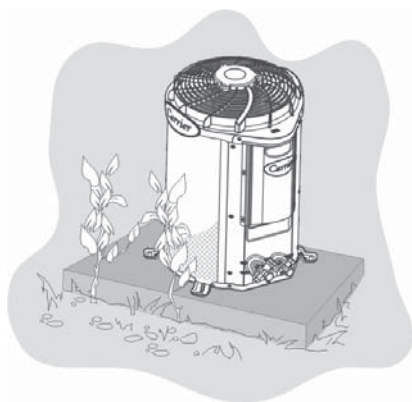

INFORMAÇÕES SOBRE O FUNCIONAMENTO

Funcionamento em Economy (ECO)

Pressionando a tecla ECO durante o funcionamento do modo REFRIGERAÇÃO, AQUECIMENTO (modelos Quente/Frio) ou AUTO, o controle remoto indicará a seguinte figura "☺" e a unidade procederá da seguinte forma:

- A velocidade do ventilador será controlada automaticamente.
- A cada hora a temperatura configurada será ajustada 1°C. Isto ocorrerá apenas duas vezes. Caso a unidade esteja ajustada em modo REFRIGERAÇÃO a temperatura aumentará e caso esteja em AQUECIMENTO a temperatura diminuirá.

Veja no exemplo do gráfico abaixo, onde a unidade está em modo REFRIGERAÇÃO:

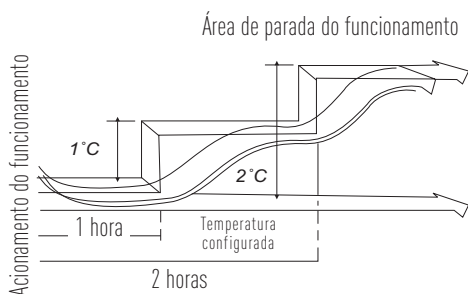

Os sintomas a seguir não são problemas decorrentes do ar-condicionado

Sintoma 1: O sistema não funciona

- O ar-condicionado não é iniciado imediatamente quando pressionado a tecla ON/OFF no controle remoto.
- Se o LED de operação acender, o sistema está em suas condições normais. Para prevenir uma sobrecarga no motor do compressor, a unidade só é iniciada 3 minutos após ter sido ligada.

- Se o LED de operação e o LED indicador de "PRE-DEF" (modelos QUENTE/FRIO) ou o LED de "FAN" (VENTILAÇÃO - modelos somente FRIO) acender, significa que você selecionou o modo AQUECIMENTO. Quando recém iniciado, se o compressor não ligar, a unidade interna parecerá proteção "anti vento frio" devido a baixa temperatura de saída da unidade.

Sintoma 2: Alterar do modo de RESFRIAMENTO para o modo VENTILAÇÃO

- Para prevenir o congelamento da unidade interna, a unidade mudará para o modo VENTILAÇÃO automaticamente, retornando ao modo RESFRIAMENTO logo em seguida.
- Quando a temperatura do ambiente atingir a temperatura pré-determinada, o compressor desligará e a unidade mudará para o modo VENTILAÇÃO; quando a temperatura do ambiente exceder a temperatura pré-determinada, o compressor ligará novamente. O mesmo ocorrerá para o modo de AQUECIMENTO.

Sintoma 3: Névoa branca saindo da unidade

Unidades interna e externa

- Quando a umidade do ambiente for muito elevada durante a operação no modo REFRIGERAÇÃO e o interior da unidade estiver contaminado, a distribuição de temperatura no ambiente será irregular. É necessário limpar o interior da unidade interna.
Contate a assistência técnica para limpar o interior da unidade. Essa operação requer mão de obra especializada.
- Quando o sistema é alternado para o modo de AQUECIMENTO após a operação de descongelamento a umidade gerada pelo degelo será eliminada em forma de vapor.

Sintoma 4: Ruído do ar-condicionado no modo de RESFRIAMENTO

Sintoma 4.1: Unidade interna

- Um som contínuo e baixo é ouvido quando o sistema está operando no modo RESFRIAMENTO ou quando está parado. Quando a bomba de drenagem estiver em operação, este som também é escutado.
- Um chiado é escutado quando o sistema para após funcionamento no modo de AQUECIMENTO. A contração e expansão de peças plásticas causadas pela variação de temperatura produzem este ruído.

Sintoma 4.2: Unidade externa

- Quando o ruído de operação muda. O ruído altera devido a mudança de frequência.

Sintoma 4.3: Unidade interna / Unidade externa

- Um som baixo semelhante a um chiado é escutado quando o sistema está em operação. Este som é proveniente do gás refrigerante circulando pelas unidades interna e externa.
- Um chiado é escutado quando do início de operação ou imediatamente após a parada de operação do equipamento, ou ainda quando este está em operação de degelo.

Este som é proveniente do refrigerante, ocasionado pelo início ou parada de circulação do mesmo pelas unidades interna/externa.

Sintoma 5: Poeira saindo da unidade

- Quando a unidade é ligada pela primeira vez após um longo período sem uso. Causado pelo excesso de poeira na unidade.

Sintoma 6: Odores saindo da unidade

- A unidade pode absorver odores do ambiente como cheiro de fumaça de cigarro, móveis e etc.

Sintoma 7: Ventilador da unidade externa não funciona

- Durante a operação: a velocidade do ventilador é controlada para otimizar o funcionamento do produto.

Se você sabe que vai ficar um tempo prolongado sem usar seu ar-condicionado:

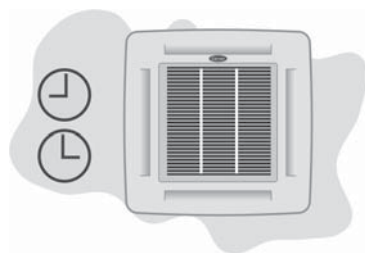

NOTA

Desligue o disjuntor caso o equipamento não seja utilizado por um longo período de tempo.

- Lave e seque os filtros e volte a colocá-los na unidade interna.
- Coloque o equipamento para funcionar no modo VENTILAÇÃO durante pelo menos meio dia para secar todo o interior.
- Retire as pilhas do comando.

Após uma parada prolongada do equipamento e antes de colocá-lo em funcionamento novamente, faça as seguintes operações:

- Inspeccione e limpe a unidade externa, especialmente a serpentina.
- Limpe e substitua os filtros da unidade interna.
- Verifique e limpe a bandeja de condensados da unidade interna.
- Faça o mesmo com as unidades externas nos modelos Quente/Frio.
- Verifique as tomadas das ligações elétricas.

AUTODIAGNÓSTICO

Sinal de Falha	Led Operação	Led Timer	Led Degelo	Led Alarme	DISPLAY*
	OPERATION	TIMER	DEFROST/FAN	ALARM	
Sensor de temperatura ambiente com circuito aberto ou em curto circuito.	-	Piscante	-	-	E2
Sensor de temperatura da serpentina com circuito aberto ou em curto circuito.	Piscante	-	-	-	E3
Sensor de degelo com circuito aberto ou em curto circuito (unidade externa).	-	-	Piscante	-	E4
Erro EEPROM.	Piscante	Piscante	-	-	E7
Funcionamento defeituoso do alarme de nível de água.	-	-	-	Piscante	E8

* Não disponível para modelo 40KW_18.

LOCALIZAÇÃO DE AVARIAS

Problemas e soluções

NOTA

Desligue imediatamente as unidades caso ocorra alguma das situações descritas a seguir:

Avarias:

- 1 - O led indicador de OPERAÇÃO (OPERATION), ou outros leds, pisca rapidamente (5 vezes por segundo) desligando e religando a unidade.
Veja tabelas de Autodiagnóstico.
- 2 - O fusível desliga ou o interruptor automático dispara com frequência.
- 3 - Objetos ou água entraram no ar condicionado.
- 4 - O controle remoto não funciona, ou funciona de maneira incorreta.
- 5 - Vazamento de água na unidade interna.

AVARIAS	CAUSAS	SOLUÇÕES
A UNIDADE NÃO LIGA OU NÃO INICIA.	<ul style="list-style-type: none">● FALTA DE ELETRICIDADE.● PILHAS DO CONTROLE REMOTO DESCARREGADAS.● HORÁRIO NO TIMER CONFIGURADO ERRADO.	<ul style="list-style-type: none">■ AGUARDE O REESTABELECIMENTO DA ENERGIA ELÉTRICA.■ SUBSTITUA AS PILHAS GASTAS.■ ESPERAR OU APAGAR A CONFIGURAÇÃO DO TIMER.
A UNIDADE NÃO RESFRIA OU NÃO AQUECE (MODELOS QUENTE/FRIO) O AMBIENTE DE MANEIRA ADEQUADA.	<ul style="list-style-type: none">● CONFIGURAÇÃO INADEQUADA DA TEMPERATURA.● FILTRO DE AR OBSTRUÍDO.● PORTAS E JANELAS ABERTAS.● BOCAL DE ENTRADA DE AR OU O BOCAL DE SAÍDA DA UNIDADE INTERNA/EXTERNA ESTÃO OBSTRUÍDOS.● A PROTEÇÃO DO COMPRESSOR ESTÁ ATIVA DURANTE 3 MINUTOS.	<ul style="list-style-type: none">■ CONFIGURE CORRETAMENTE A TEMPERATURA DESEJADA.■ LIMPE O FILTRO DE AR.■ FECHAS AS PORTAS E JANELAS.■ ELIMINE AS OBSTRUÇÕES E REINICIE O FUNCIONAMENTO DA UNIDADE.■ AGUARDE.
O DISPLAY DA UNIDADE INTERNA EXIBE UM DOS SEGUINTE CÓDIGOS: E2, E3, E4, E6, E7, E8. VER TABELAS DE AUTODIAGNÓSTICO.	<ul style="list-style-type: none">● PROTEÇÃO PARA PREVENÇÃO DE DANOS NAS UNIDADES.● INDICAÇÃO DE FALHA EM ALGUM COMPONENTE INTERNO DAS UNIDADES.	<ul style="list-style-type: none">■ AGUARDE ALGUNS MINUTOS, SE A INDICAÇÃO PERSISTIR, ENTRE EM CONTATO COM A CARRIER.

Se alguma das avarias persistir, contate-nos imediatamente através dos telefones abaixo:

Telefones para Contato:

4003.6707 - Capitais e Regiões Metropolitanas

0800.887.6707 - Demais Cidades

PRECAUÇÃO



Não repare a unidade sem o auxílio de técnicos especializados. Consulte sempre uma empresa credenciada **CARRIER**.

Certificado de Garantia

Utilize uma empresa credenciada **CARRIER** para instalação deste equipamento e tenha assegurada a garantia total constante no manual do proprietário. Caso contrário ficará limitado à garantia legal de 90 dias.

A **CARRIER** concede a você, a partir da data da Nota Fiscal de compra deste equipamento, os seguintes benefícios: **GARANTIA PELO PERÍODO DE 3 MESES**, garantia por lei, e estende por mais 9 meses, **TOTALIZANDO 12 MESES DE GARANTIA, CONTRA DEFEITOS DE FABRICAÇÃO E DE MATERIAL**, desde que o equipamento seja instalado por uma empresa credenciada e operado de acordo com este manual do proprietário, em condições normais de uso e serviço. Dentro deste período o equipamento terá assistência das empresas credenciadas pela **CARRIER** sem ônus de peças e mão-de-obra para o primeiro proprietário, **DESDE QUE SEJA APRESENTADA A NOTA FISCAL**.

Não estão incluídos neste prazo de garantia adicional peças plásticas, filtros de ar, assim como problemas com unidades instaladas em locais com alta concentração de compostos salinos, ácidos ou alcalinos. Tais casos estão cobertos com garantia de 90 dias a contar da data de compra do equipamento. Também não fazem parte desta garantia gás refrigerante, óleo, nem componentes não fornecidos nos produtos, mas necessários para a instalação das unidades, e tampouco se aplica à própria montagem/interligação do sistema.

SITUAÇÕES NÃO COBERTAS PELA GARANTIA:

- Danos causados por movimentação incorreta e avarias de transporte;
- Manutenção das unidades, que inclui limpeza e troca de filtro de ar;
- Despesas eventuais de transporte das unidades até a oficina;
- Despesas de locomoção do técnico para atendimento a domicílio quando o equipamento estiver fora do perímetro urbano da cidade sede da empresa credenciada pela **CARRIER**.

A GARANTIA ESTARÁ CANCELADA NOS SEGUINTE CASOS:

- Utilização de itens e/ou peças de reposição não originais **CARRIER**;
- Modificação das características originais de fábrica;
- Dados de identificação das unidades alterados ou rasurados;
- Unidades ligadas em rede com tensão diferente da especificada na etiqueta de identificação;
- Danos causados ao equipamento por incêndio, inundação, causas fortuitas ou inevitáveis;
- Unidades ligadas com comandos a distância não originais de fábrica.
- Qualquer instalação diversa da recomendada por este manual.

Caso algum componente apresente defeito de fabricação durante o período de garantia estes serão, sempre que possível, reparados ou em último caso substituídos por igual ou equivalente.

Fica este compromisso limitado apenas a reparos e substituições dos componentes defeituosos.

Quaisquer reparos ou componentes substituídos após a data em que se extingue esta Garantia serão cobrados integralmente do usuário.

O mau funcionamento ou paralisação do equipamento ou sistema, em hipótese alguma, onerará a **CARRIER** com eventuais perdas e danos dos proprietários ou usuários, limitando-se a responsabilidade do fabricante aos termos aqui expostos.

ESTA GARANTIA ANULA QUALQUER OUTRA ASSUMIDA POR TERCEIROS, NÃO ESTANDO NENHUMA FIRMA OU PESSOA HABILITADA A FAZER EXCEÇÕES OU ASSUMIR COMPROMISSO EM NOME DA **SPRINGER CARRIER LTDA.**

ESTA GARANTIA É VÁLIDA APENAS EM TERRITÓRIO BRASILEIRO.

Para sua tranquilidade, mantenha a Nota Fiscal de compra do equipamento junto a este certificado, pois ela é documento necessário para solicitação de serviços de garantia.



Telefones para Contato:
4003.6707 - Capitais e Regiões Metropolitanas
0800.887.6707 - Demais Localidades

CLIMAZON INDUSTRIAL LTDA
Av. Torquato Tapajós, 7937 Lotes 14 e 14B
Bairro Tarumã - Manaus - AM
CEP: 69.041-025
CNPJ: 04.222.931/0001-95

www.carrierdobrasil.com.br